



EDIFICIO PLAZA II

FASE I

C/ VALENCIA ESQUINA

AVDA. GENERALITAT VALENCIANA

ALGEMESÍ











LAS VIVIENDAS

- Viviendas de 1, 2 y 3 dormitorios de 57, 76 y 100 m².
- Áticos de 1 y 3 dormitorios de 50 y 120 m².
- Todas las viviendas con amplias terrazas.
- Eficientes energéticamente.
- Primeras calidades.
- Instalación de Aire Acondicionado.
- Área social con Zona infantil y Piscina.
- Producción de agua caliente mediante aerotermia.
- Todas las entregas avaladas por entidad bancaria.



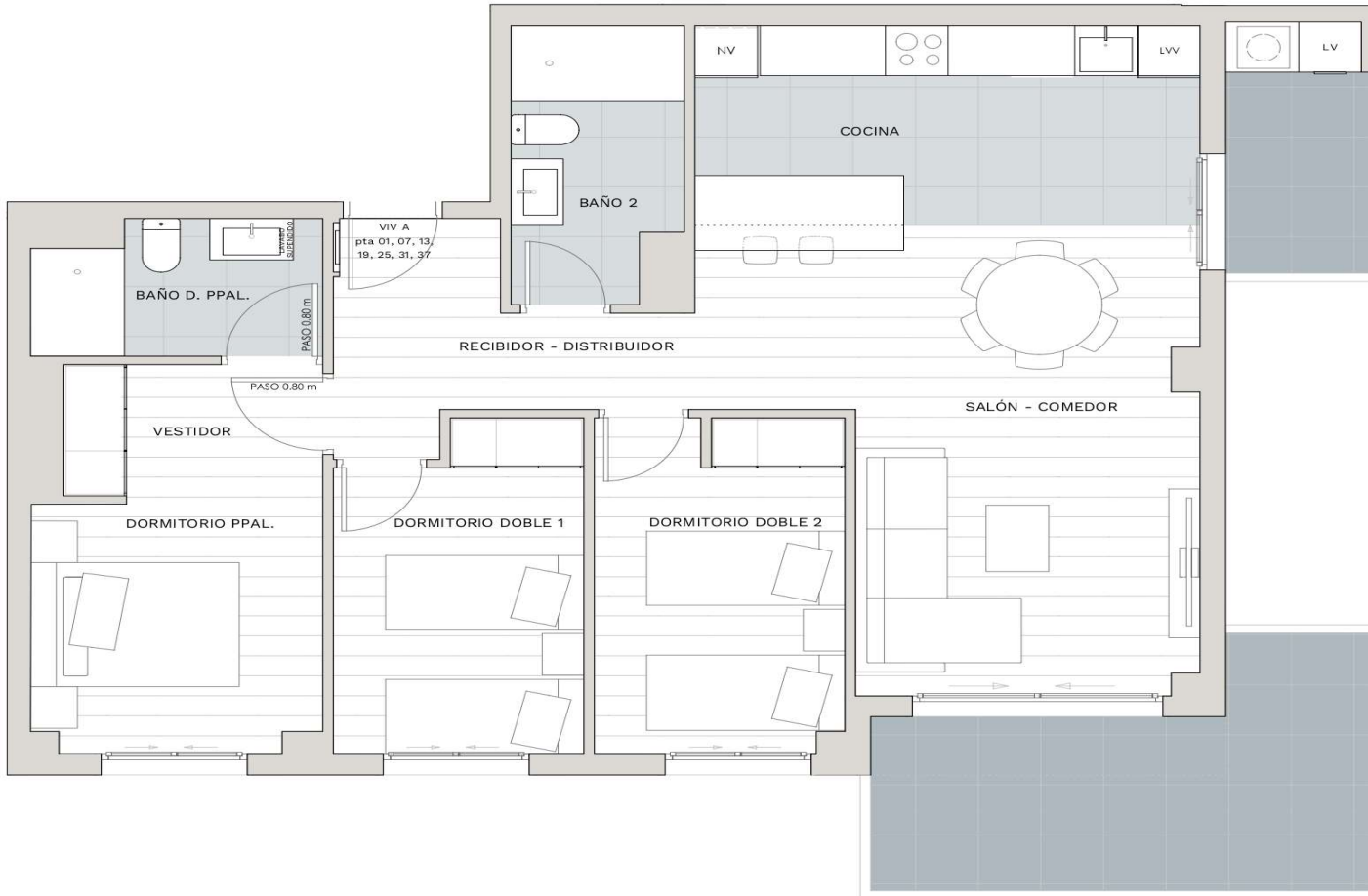

TERRAZA 2

EDIFICIO PLAZA II

ALGEMESÍ FASE I

VIVIENDA TIPO A pta. 1, 7, 13, 19, 25, 31, 37
PLANTA 1ª, 2ª, 3ª, 4ª, 5ª, 6ª, 7ª

SUPERFICIE CONSTRUIDA	102,05 m²
SUPERFICIE CONSTRUIDA + E.C.	115,14 m²
SUPERFICIE ÚTIL	88,34 m²

Recibidor - Distribuidor	8,24 m ²
Cocina	11,92 m ²
Salón - Comedor	19,81 m ²
Dormitorio principal	8,45 m ²
Vestidor	3,92 m ²
Dormitorio doble 1	9,06 m ²
Dormitorio doble 2	9,60 m ²
Baño dorm. ppal.	4,32 m ²
Baño 2	5,20 m ²
Terraza 1 (COMPUTABLE 50%)	11,48 m ²
Terraza 2 (COMPUTABLE 50%)	4,16 m ²

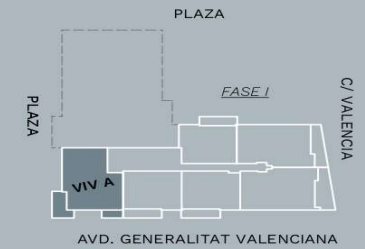

TODAS
RESERVADAS

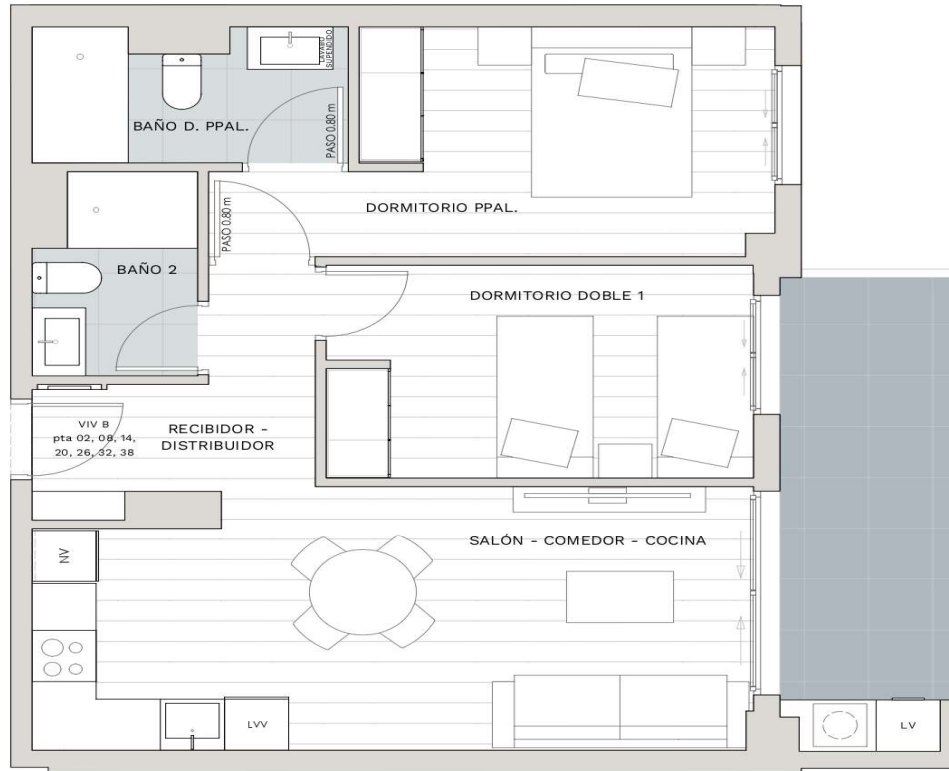

EDIFICIO PLAZA II

ALGEMESÍ FASE I

VIVIENDA TIPO B pta. 2, 8, 14, 20, 26, 32, 38
PLANTA 1ª, 2ª, 3ª, 4ª, 5ª, 6ª, 7ª

SUPERFICIE CONSTRUIDA	67,71 m²
SUPERFICIE CONSTRUIDA + E.C.	76,40 m²
SUPERFICIE ÚTIL	58,94 m²

Recibidor - Distribuidor	4,97 m ²
Salón - Comedor - Cocina	20,01 m ²
Dormitorio principal	11,78 m ²
Dormitorio doble	9,93 m ²
Baño dorm. ppal.	4,44 m ²
Baño 2	3,42 m ²
Terraza (COMPUTABLE 50%)	8,78 m ²

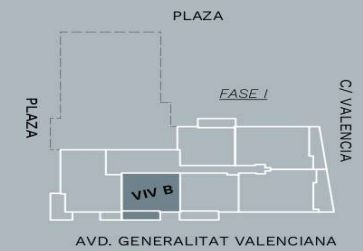

TODAS
RESERVADAS

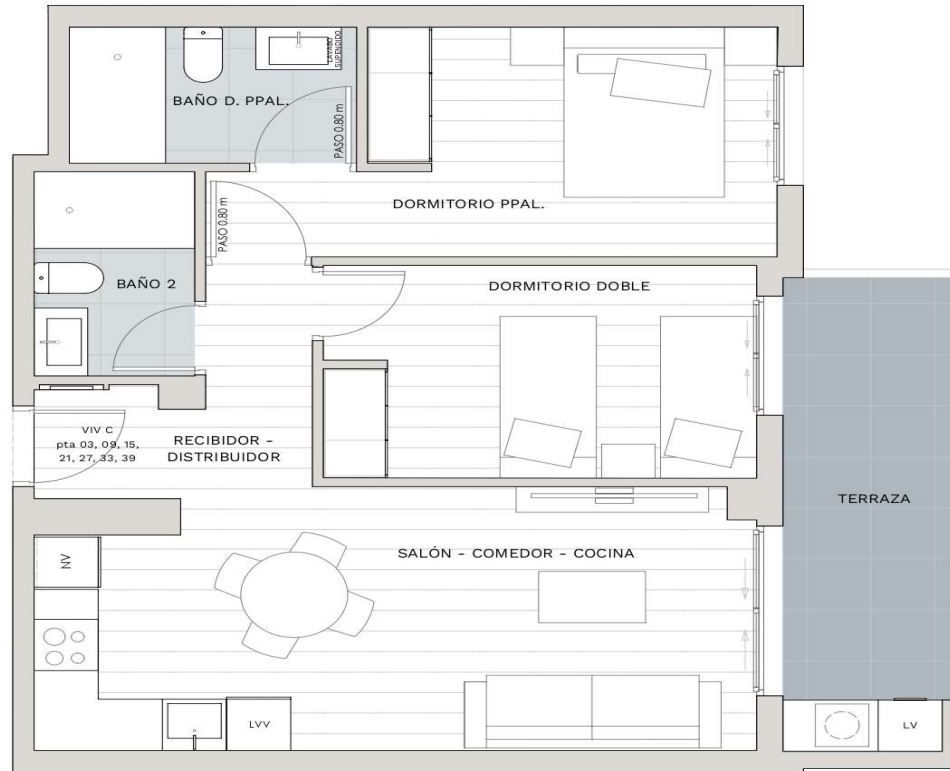

EDIFICIO PLAZA II

ALGEMESÍ FASE I

VIVIENDA TIPO C pta. 3, 9, 15, 21, 27, 33, 39
PLANTA 1ª, 2ª, 3ª, 4ª, 5ª, 6ª, 7ª

SUPERFICIE CONSTRUIDA	67,19 m ²
SUPERFICIE CONSTRUIDA + E.C.	75,81 m ²
SUPERFICIE ÚTIL	58,80 m ²

Recibidor - Distribuidor	4,57 m ²
Salón - Comedor - Cocina	20,06 m ²
Dormitorio principal	11,79 m ²
Dormitorio doble 1	10,07 m ²
Baño dorm. ppal.	4,30 m ²
Baño 2	3,61 m ²
Terraza (COMPUTABLE 50%)	8,80 m ²

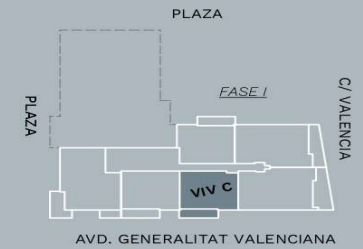

TODAS
RESERVADAS

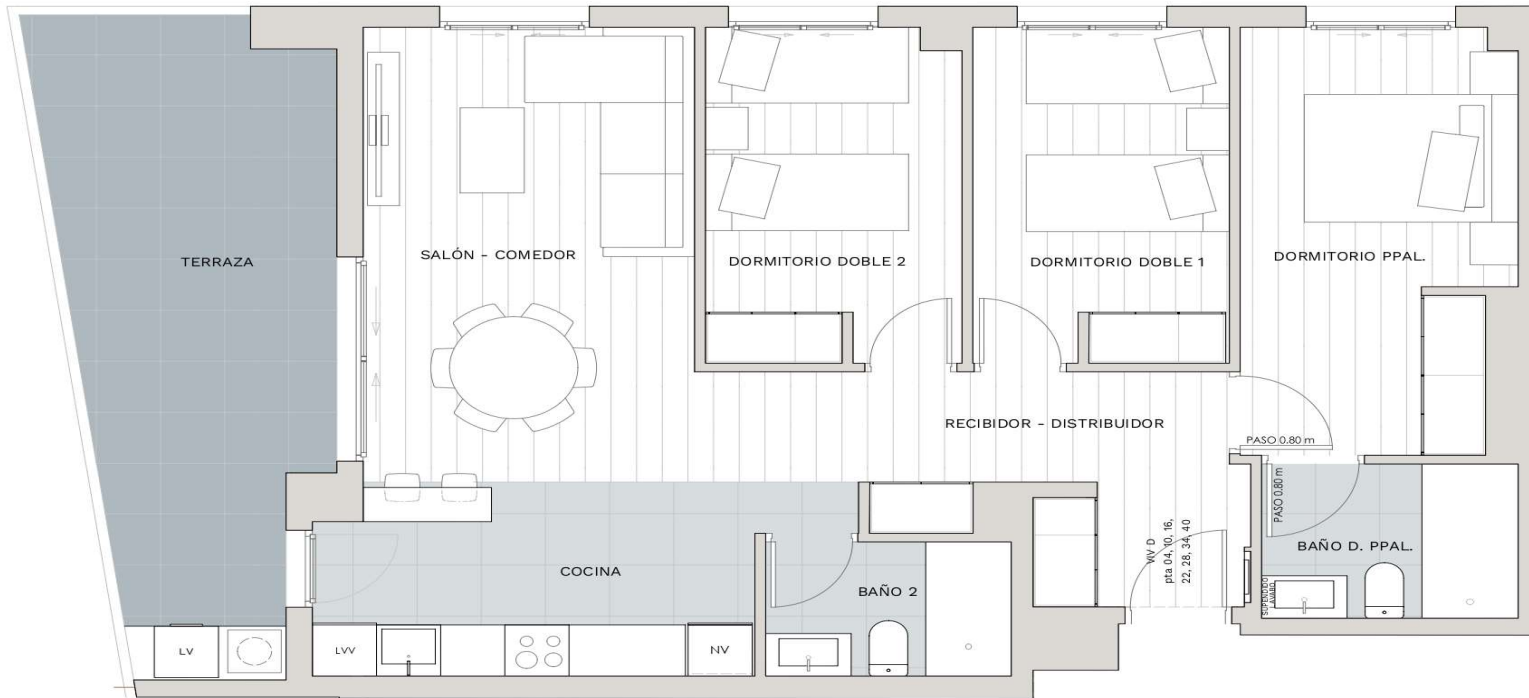

EDIFICIO PLAZA II

ALGEMESÍ FASE I

VIVIENDA TIPO D pta. 4, 10, 16, 22, 28, 34, 40
PLANTA 1ª, 2ª, 3ª, 4ª, 5ª, 6ª, 7ª

SUPERFICIE CONSTRUIDA	97,11 m ²
SUPERFICIE CONSTRUIDA + E.C.	109,57 m ²
SUPERFICIE ÚTIL	84,35 m ²

Recibidor - Distribuidor	10,79 m ²
Cocina	8,95 m ²
Salón - Comedor	16,79 m ²
Dormitorio principal	12,34 m ²
Dormitorio doble 1	9,41 m ²
Dormitorio doble 2	9,31 m ²
Baño dorm. ppal.	4,37 m ²
Baño 2	3,61 m ²
Terraza (COMPUTABLE 50%)	17,56 m ²

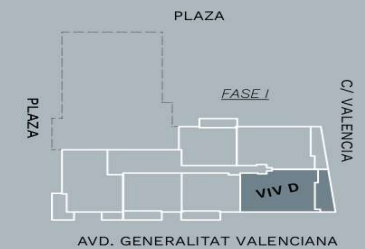

RESERVADA

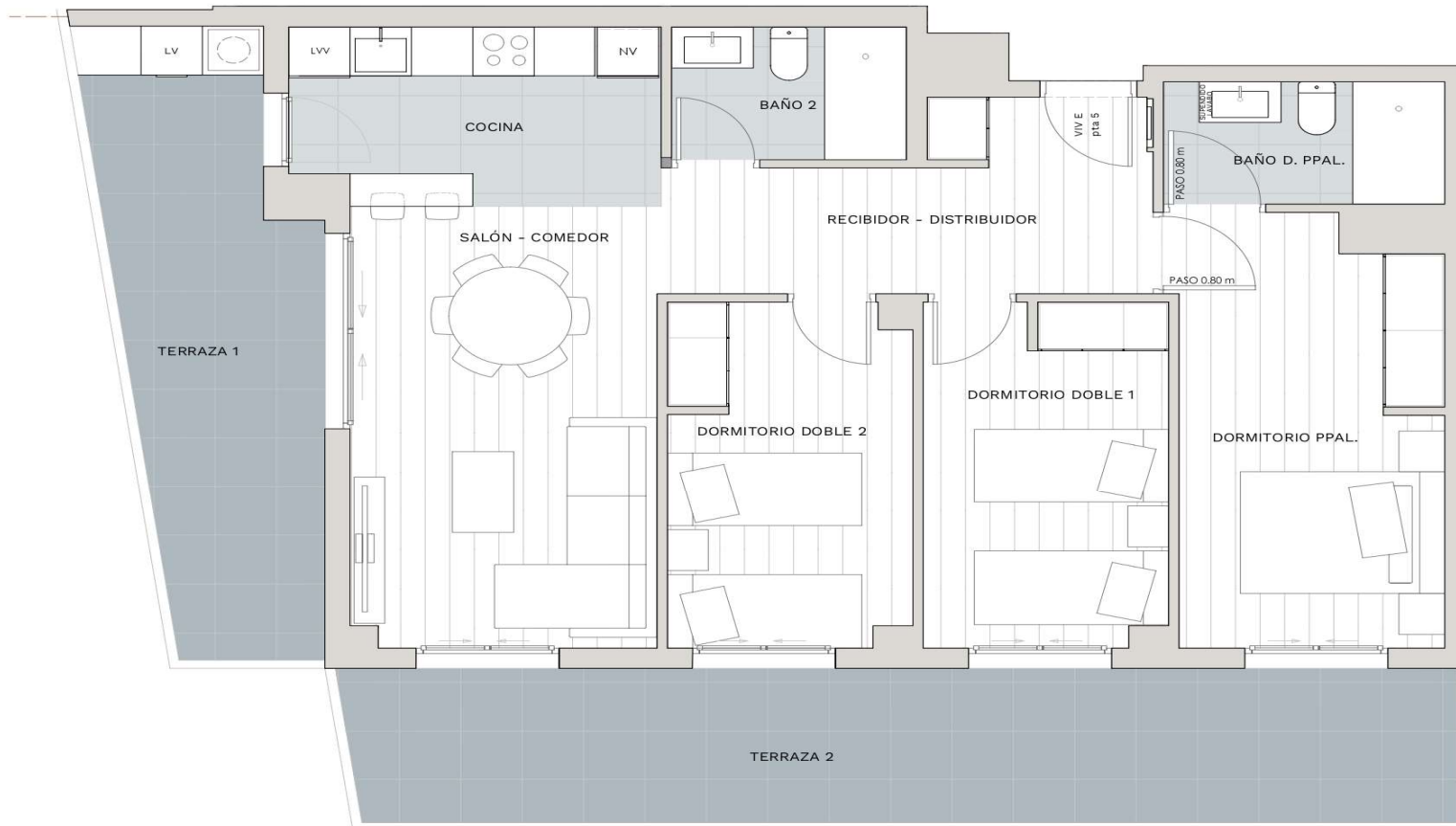

EDIFICIO PLAZA II

ALGEMESÍ FASE I

VIVIENDA TIPO E pta. 5
PLANTA 1ª

SUPERFICIE CONSTRUIDA	94,04 m ²
SUPERFICIE CONSTRUIDA + E.C.	106,10 m ²
SUPERFICIE ÚTIL	81,77 m ²

Recibidor - Distribuidor	9,69 m ²
Cocina	7,77 m ²
Salón - Comedor	16,26 m ²
Dormitorio principal	13,54 m ²
Dormitorio doble 1	10,04 m ²
Dormitorio doble 2	9,93 m ²
Baño dorm. ppal.	4,13 m ²
Baño 1	3,45 m ²
Terraza 1 (COMPUTABLE 50%)	13,92 m ²
Terraza 2 (NO COMPUTABLE)	10,32 m ²

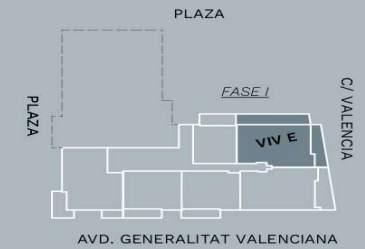

RESERVADA

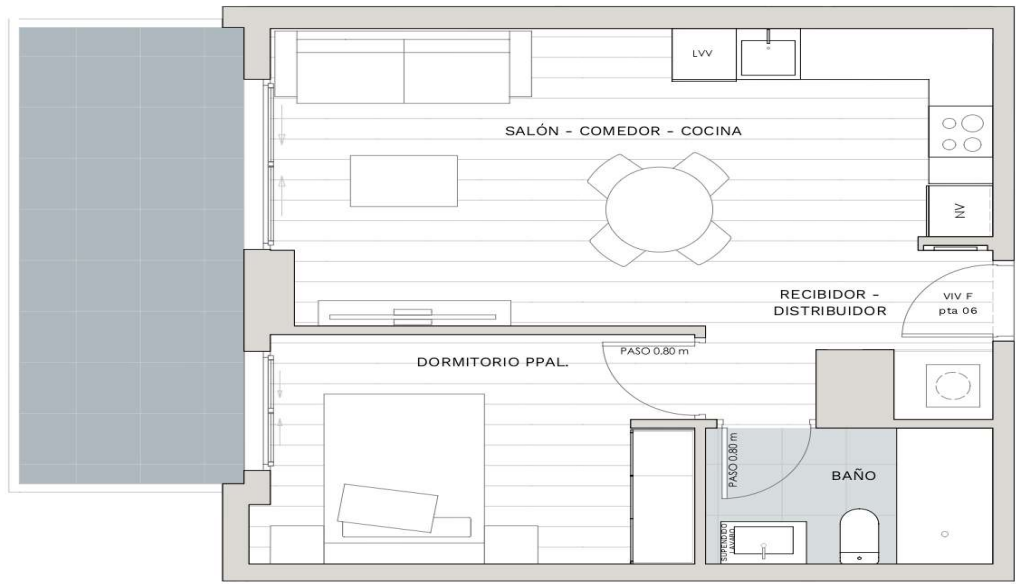

EDIFICIO PLAZA II

ALGEMESÍ FASE I

VIVIENDA TIPO F pta. 6
PLANTA 1ª

SUPERFICIE CONSTRUIDA	51,18 m ²
SUPERFICIE CONSTRUIDA + E.C.	57,75 m ²
SUPERFICIE ÚTIL	45,40 m ²

Recibidor - Distribuidor	5,11 m ²
Salón - Comedor - Cocina	20,63 m ²
Dormitorio principal	10,80 m ²
Baño	4,30 m ²
Terraza (COMPUTABLE 50%)	9,12 m ²
Terraza (NO COMPUTABLE)	2,15 m ²

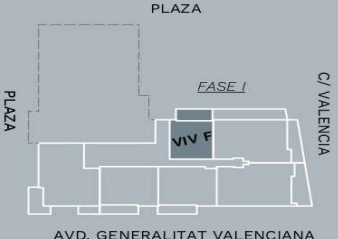

TODAS
RESERVADAS

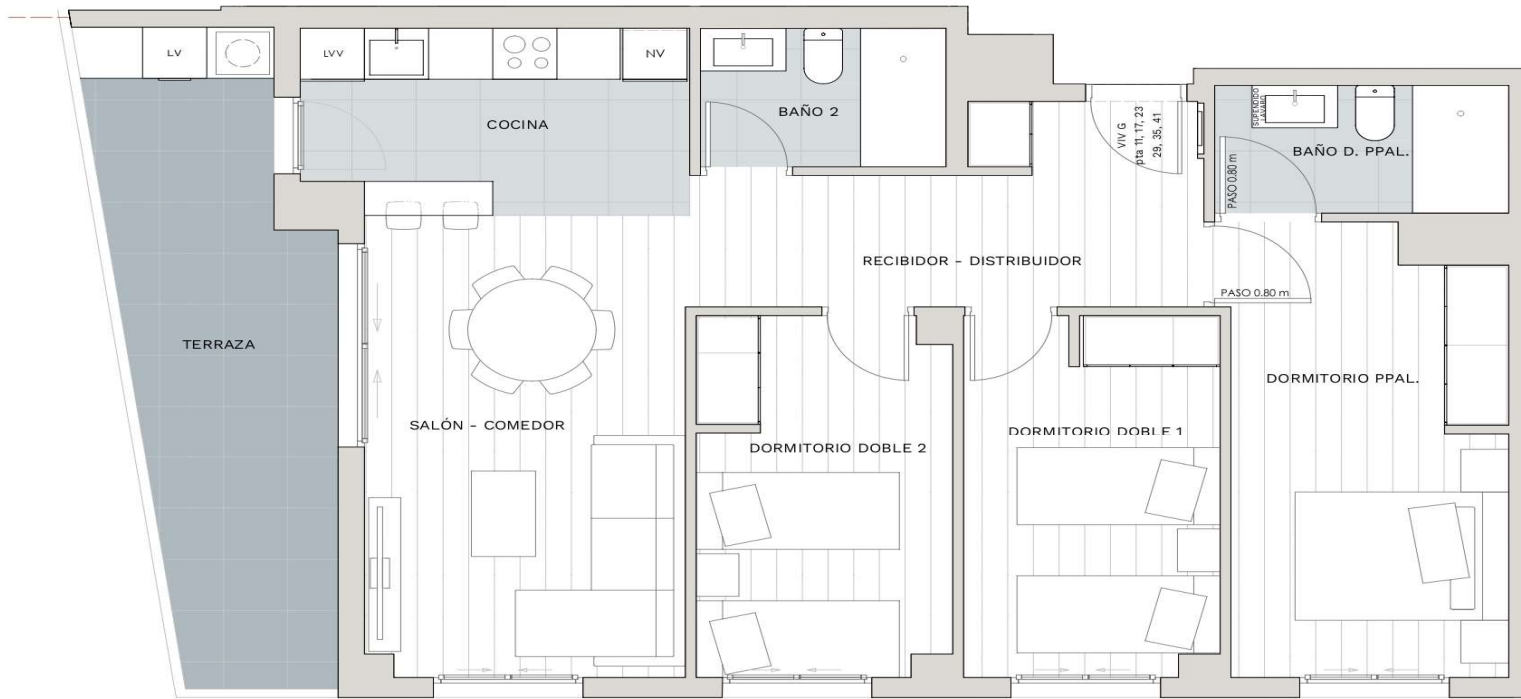

EDIFICIO PLAZA II

ALGEMESÍ FASE I

VIVIENDA TIPO G pta. 11, 17, 23, 29, 35, 41
PLANTA 2ª, 3ª, 4ª, 5ª, 6ª, 7ª

SUPERFICIE CONSTRUIDA	93,94 m ²
SUPERFICIE CONSTRUIDA + E.C.	105,99 m ²
SUPERFICIE ÚTIL	81,56 m ²

Recibidor - Distribuidor	9,29 m ²
Cocina	7,77 m ²
Salón - Comedor	16,26 m ²
Dormitorio principal	13,48 m ²
Dormitorio doble 1	10,04 m ²
Dormitorio doble 2	9,93 m ²
Baño dorm. ppal.	4,13 m ²
Baño 2	3,74 m ²
Terraza (COMPUTABLE 50%)	13,84 m ²

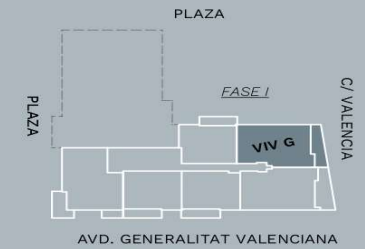

TODAS
RESERVADAS

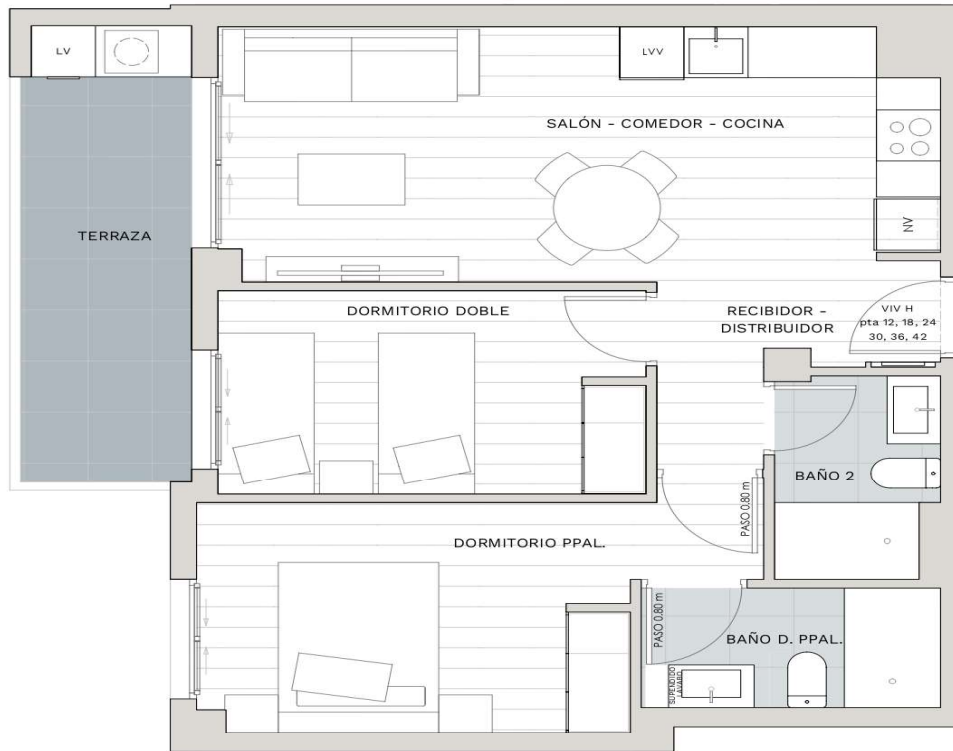

EDIFICIO PLAZA II

ALGEMESÍ FASE I

VIVIENDA TIPO H pta. 12, 18, 24, 30, 36, 42
PLANTA 2ª, 3ª, 4ª, 5ª, 6ª, 7ª

SUPERFICIE CONSTRUIDA	65,66 m ²
SUPERFICIE CONSTRUIDA + E.C.	74,08 m ²
SUPERFICIE ÚTIL	57,01 m ²

Recibidor - Distribuidor	4,62 m ²
Salón - Comedor - Cocina	18,89 m ²
Dormitorio principal	12,24 m ²
Dormitorio doble	9,55 m ²
Baño dorm. ppal.	3,92 m ²
Baño 2	3,53 m ²
Terraza (COMPUTABLE 50%)	8,52 m ²

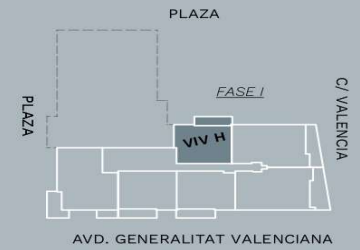

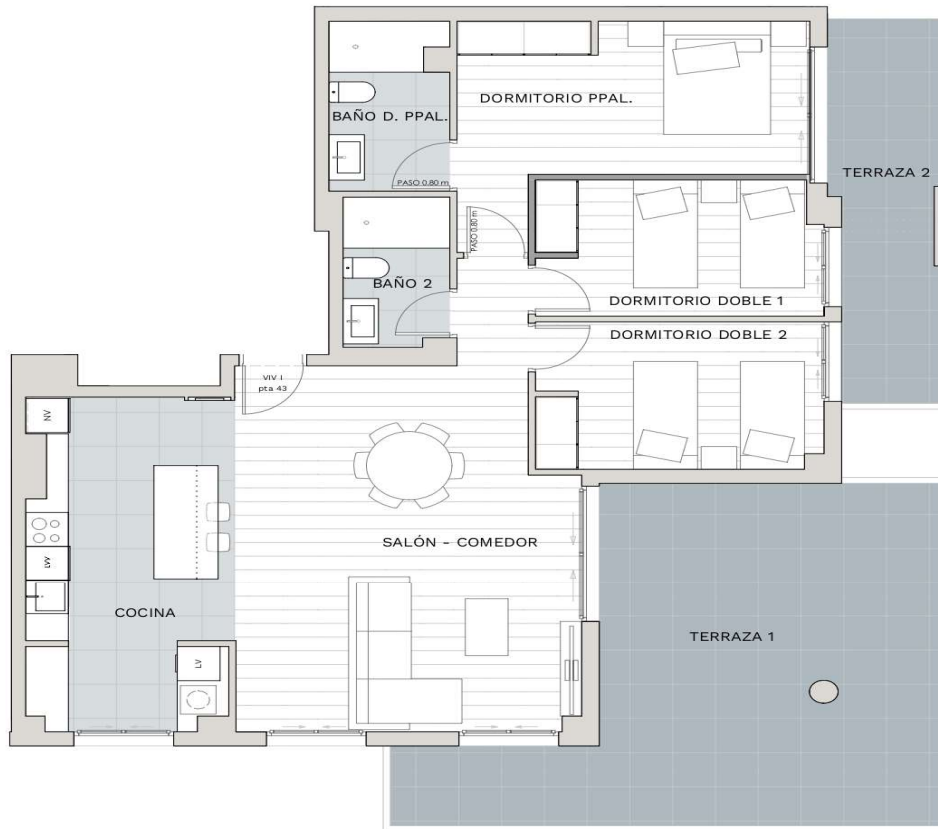

EDIFICIO PLAZA II

ALGEMESÍ FASE I

VIVIENDA TIPO I pta. 43
PLANTA 8ª

SUPERFICIE CONSTRUIDA	128,23 m²
SUPERFICIE CONSTRUIDA + E.C.	144,68 m²
SUPERFICIE ÚTIL	108,44 m²

Distribuidor	1,90 m ²
Cocina	11,29 m ²
Salón - Comedor	30,89 m ²
Dormitorio principal	14,73 m ²
Dormitorio doble 1	9,47 m ²
Dormitorio doble 2	10,39 m ²
Baño dorm. ppal.	4,93 m ²
Baño 1	3,90 m ²
Terraza 1 (COMPUTABLE 50%)	32,92 m ²
Terraza 2 (COMPUTABLE 50%)	8,96 m ²

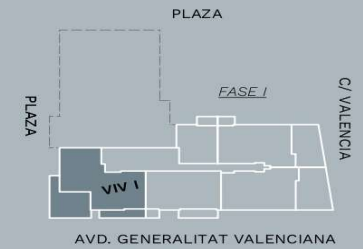



EDIFICIO PLAZA II

ALGEMESÍ FASE I

VIVIENDA TIPO J pta. 44
PLANTA 8ª

SUPERFICIE CONSTRUIDA	87,34 m²
SUPERFICIE CONSTRUIDA + E.C.	98,54 m²
SUPERFICIE ÚTIL	76,67 m²

Recibidor - Distribuidor	6,46 m ²
Salón - Comedor - Cocina	21,28 m ²
Dormitorio principal	14,98 m ²
Dormitorio doble 1	9,81 m ²
Dormitorio doble 2	9,81 m ²
Baño dorm. ppal.	4,56 m ²
Baño 1	3,84 m ²
Terraza 1 (COMPUTABLE 50%)	8,80 m ²
Terraza 2 (COMPUTABLE 50%)	3,06 m ²

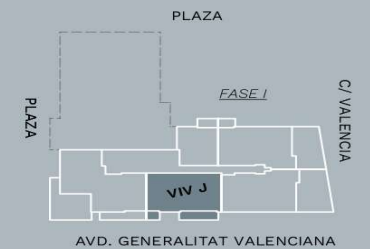

RESERVADA

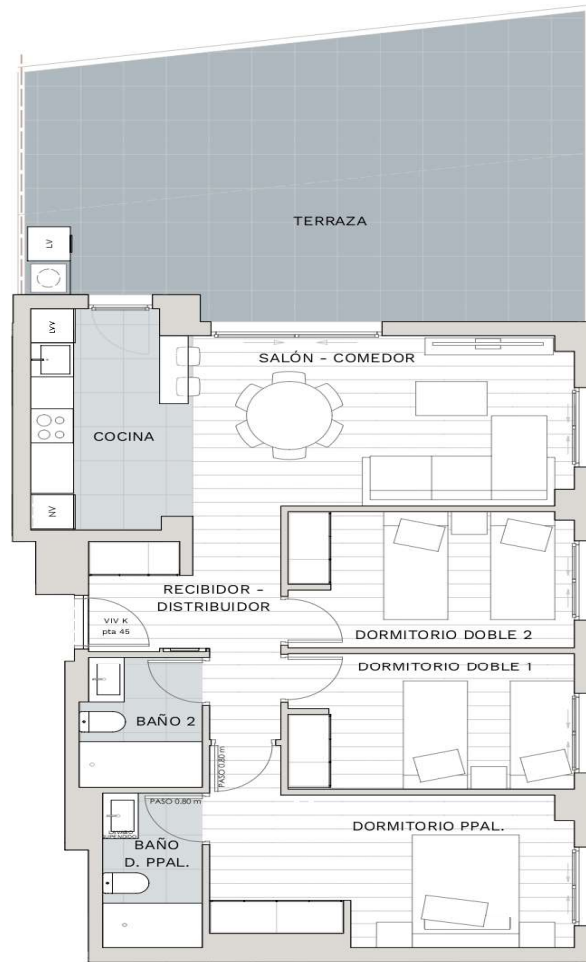

EDIFICIO PLAZA II

ALGEMESÍ FASE I

VIVIENDA TIPO K pta. 45
PLANTA 8ª

SUPERFICIE CONSTRUIDA	94,07 m ²
SUPERFICIE CONSTRUIDA + E.C.	106,14 m ²
SUPERFICIE ÚTIL	81,74 m ²

Recibidor - Distribuidor	7,29 m ²
Cocina	8,33 m ²
Salón - Comedor	16,34 m ²
Dormitorio principal	14,00 m ²
Dormitorio doble 1	9,58 m ²
Dormitorio doble 2	9,54 m ²
Baño dorm. ppal.	3,82 m ²
Baño 2	3,87 m ²
Terraza 1 (COMPUTABLE 50%)	17,94 m ²
Terraza 1 (NO COMPUTABLE)	19,63 m ²

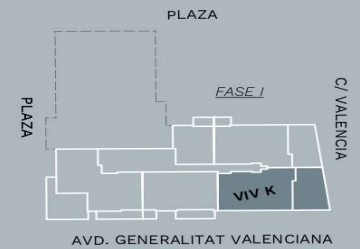

RESERVADA

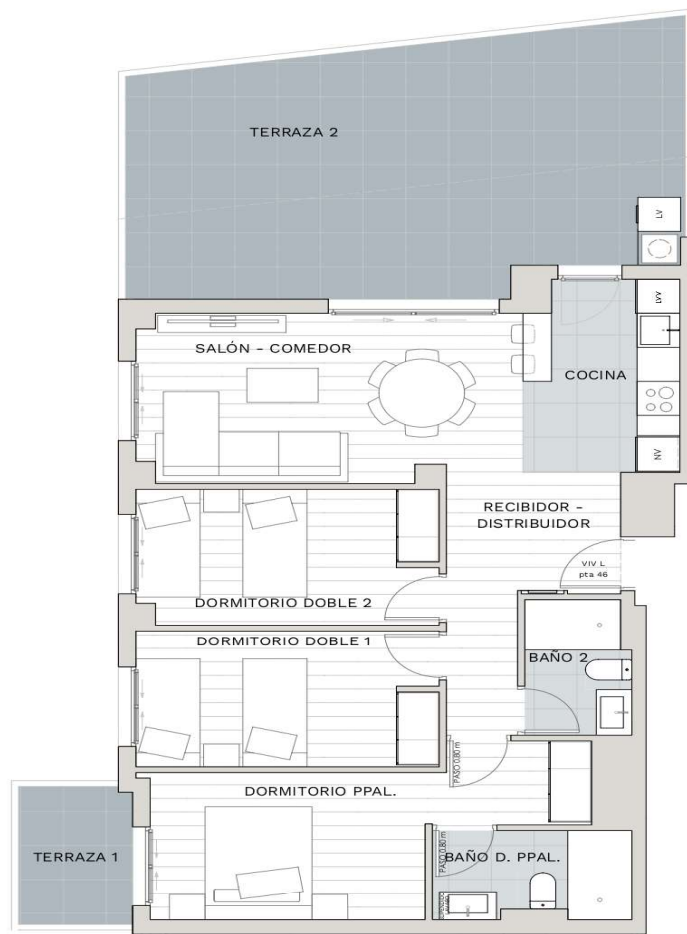

EDIFICIO PLAZA II

ALGEMESÍ FASE I

VIVIENDA TIPO L pta. 46
PLANTA 8ª

SUPERFICIE CONSTRUIDA	93,50 m²
SUPERFICIE CONSTRUIDA + E.C.	105,49 m²
SUPERFICIE ÚTIL	80,85 m²

Recibidor - Distribuidor	7,48 m ²
Cocina	6,69 m ²
Salón - Comedor	16,56 m ²
Dormitorio principal	10,31 m ²
Vestidor	3,00 m ²
Dormitorio doble 1	10,15 m ²
Dormitorio doble 2	10,04 m ²
Baño dorm. ppal.	4,25 m ²
Baño 1	3,47 m ²
Terraza 1 (COMPUTABLE 50%)	3,88 m ²
Terraza 2 (COMPUTABLE 50%)	13,92 m ²
Terraza 2 (NO COMPUTABLE)	19,63 m ²

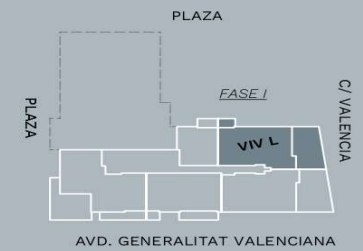

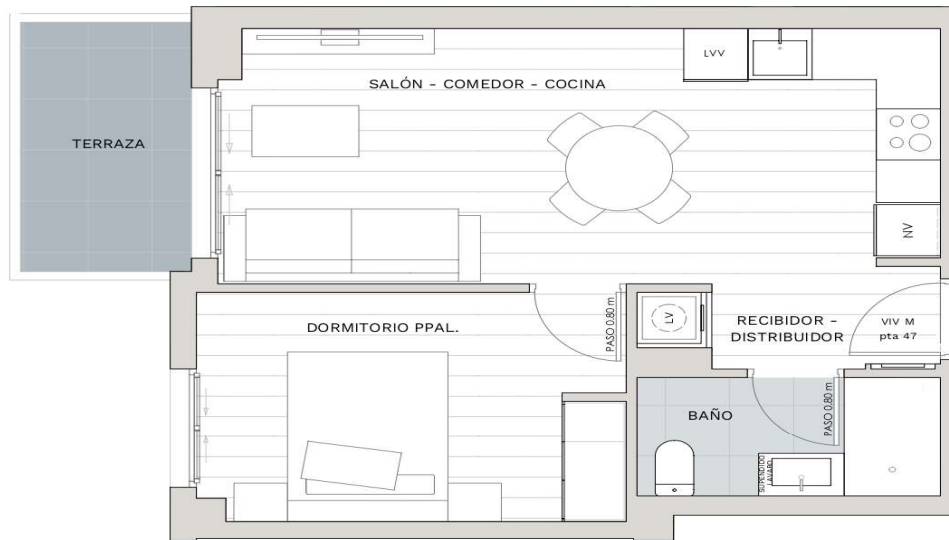

EDIFICIO PLAZA II

ALGEMESÍ FASE I

VIVIENDA TIPO M pta. 47
PLANTA 8ª

SUPERFICIE CONSTRUIDA	45,72 m²
SUPERFICIE CONSTRUIDA + E.C.	51,59 m²
SUPERFICIE ÚTIL	39,71 m²

Recibidor - Distribuidor	3,18 m ²
Salón - Comedor - Cocina	19,50 m ²
Dormitorio principal	10,72 m ²
Baño 1	3,97 m ²
Terraza (COMPUTABLE 50%)	4,68 m ²

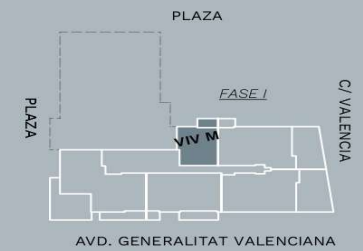

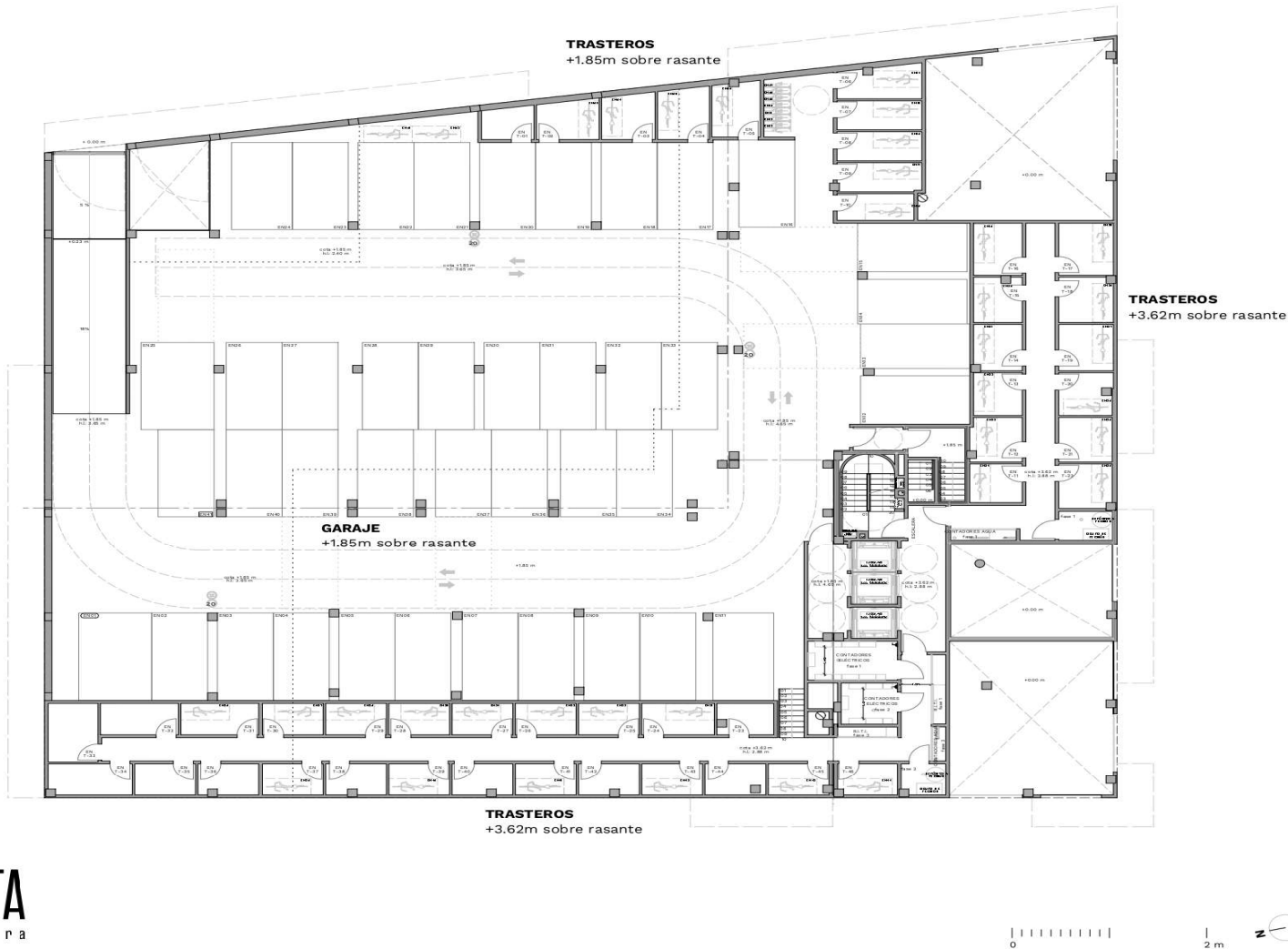

EDIFICIO PLAZA II

ALGEMESÍ FASE I

GARAJE Y TRASTEROS

PLANTA ENTREPANTA (+1.85m y +3.62m sobre rasante)

	SUPERFICIE ÚTIL	SUPERFICIE CONST.	SUPERFICIE CONST. + E.C.
Trastero EN-01	3,51 m ²	4,11 m ²	4,64 m ²
Trastero EN-02	5,08 m ²	5,75 m ²	6,49 m ²
Trastero EN-03	5,09 m ²	5,72 m ²	6,45 m ²
Trastero EN-04	5,60 m ²	6,26 m ²	7,06 m ²
Trastero EN-05	5,43 m ²	6,29 m ²	7,10 m ²
Trastero EN-06	5,55 m ²	7,38 m ²	8,33 m ²
Trastero EN-07	5,24 m ²	5,95 m ²	6,71 m ²
Trastero EN-08	5,24 m ²	5,95 m ²	6,71 m ²
Trastero EN-09	5,17 m ²	5,95 m ²	6,71 m ²
Trastero EN-10	4,35 m ²	5,08 m ²	5,73 m ²
Trastero EN-11	4,32 m ²	4,88 m ²	5,51 m ²
Trastero EN-12	4,73 m ²	5,44 m ²	6,14 m ²
Trastero EN-13	4,42 m ²	4,96 m ²	5,60 m ²
Trastero EN-14	4,69 m ²	5,36 m ²	6,05 m ²
Trastero EN-15	4,40 m ²	5,24 m ²	5,91 m ²
Trastero EN-16	5,37 m ²	6,21 m ²	7,01 m ²
Trastero EN-17	6,05 m ²	7,15 m ²	8,07 m ²
Trastero EN-18	5,17 m ²	6,04 m ²	6,81 m ²
Trastero EN-19	5,36 m ²	6,17 m ²	6,96 m ²
Trastero EN-20	4,34 m ²	5,71 m ²	6,44 m ²
Trastero EN-21	5,06 m ²	5,94 m ²	6,70 m ²
Trastero EN-22	4,99 m ²	6,00 m ²	6,77 m ²
Trastero EN-23	3,14 m ²	4,35 m ²	4,91 m ²
Trastero EN-24	4,82 m ²	5,45 m ²	6,15 m ²
Trastero EN-25	4,04 m ²	4,59 m ²	5,18 m ²
Trastero EN-26	4,04 m ²	4,59 m ²	5,18 m ²
Trastero EN-27	4,04 m ²	4,59 m ²	5,18 m ²
Trastero EN-28	4,04 m ²	4,59 m ²	5,18 m ²
Trastero EN-29	4,04 m ²	4,59 m ²	5,18 m ²
Trastero EN-30	4,04 m ²	4,63 m ²	5,22 m ²
Trastero EN-31	5,17 m ²	5,87 m ²	6,62 m ²
Trastero EN-32	5,18 m ²	5,84 m ²	6,59 m ²
Trastero EN-33	6,18 m ²	7,10 m ²	8,01 m ²
Trastero EN-34	5,56 m ²	6,75 m ²	7,62 m ²
Trastero EN-35	4,09 m ²	4,84 m ²	5,46 m ²
Trastero EN-36	3,85 m ²	4,88 m ²	5,51 m ²
Trastero EN-37	4,09 m ²	4,88 m ²	5,51 m ²
Trastero EN-38	3,97 m ²	4,84 m ²	5,46 m ²
Trastero EN-39	4,09 m ²	4,84 m ²	5,46 m ²
Trastero EN-40	3,76 m ²	4,84 m ²	5,46 m ²
Trastero EN-41	4,09 m ²	4,84 m ²	5,46 m ²
Trastero EN-42	3,72 m ²	4,84 m ²	5,46 m ²
Trastero EN-43	4,09 m ²	4,84 m ²	5,46 m ²
Trastero EN-44	3,77 m ²	4,84 m ²	5,46 m ²
Trastero EN-45	3,96 m ²	5,07 m ²	5,72 m ²
Trastero EN-46	3,93 m ²	4,98 m ²	5,62 m ²

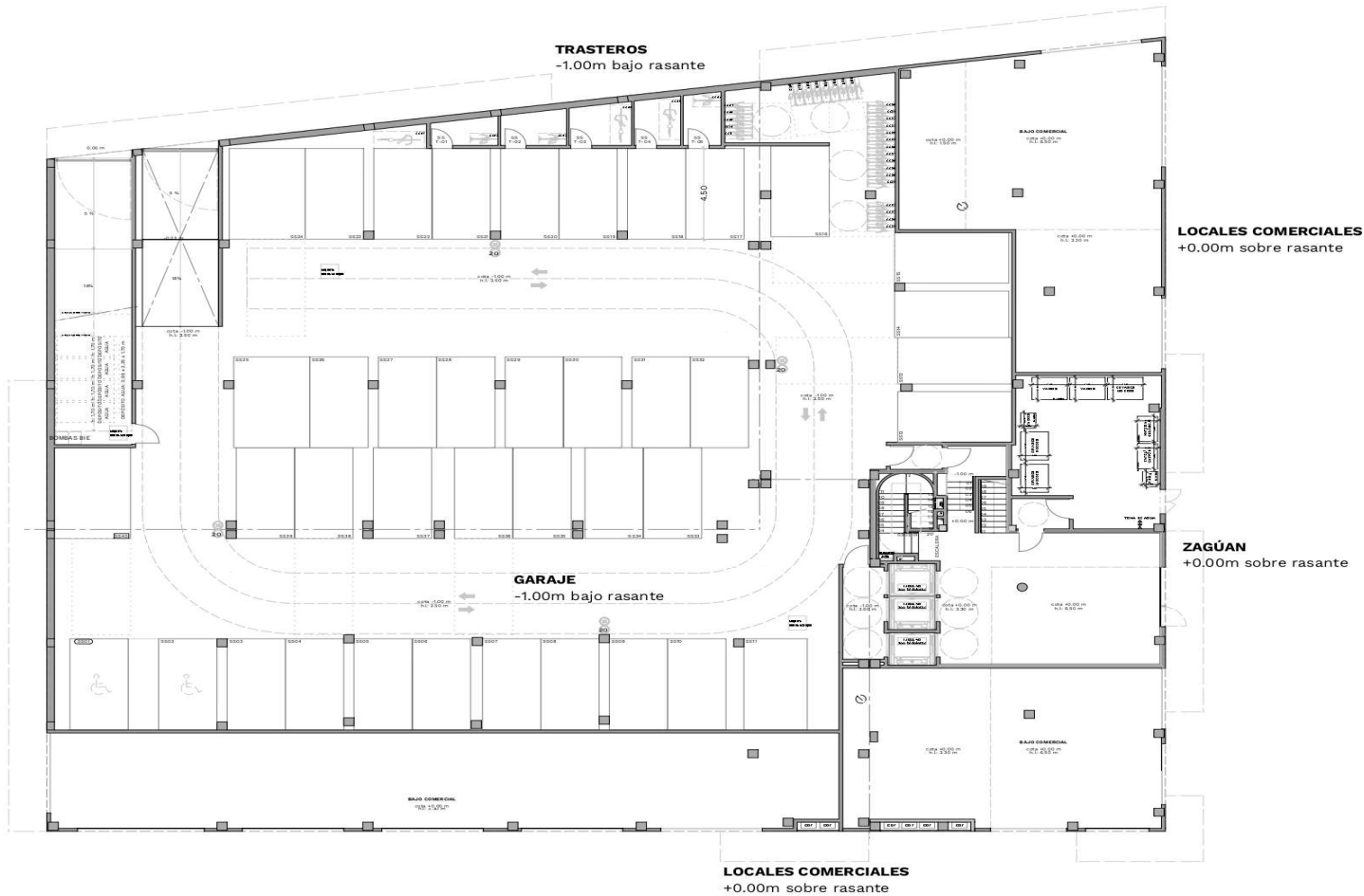

EDIFICIO PLAZA II

ALGEMESÍ FASE I

GARAJE Y TRASTEROS

	PLANTA SEMISÓTANO (-1.00 bajo rasante)		
	SUPERFICIE ÚTIL	SUPERFICIE CONST.	SUPERFICIE CONST. + E.C.
Trastero SS-01	3,40 m ²	4,05 m ²	4,57 m ²
Trastero SS-02	4,29 m ²	4,93 m ²	5,56 m ²
Trastero SS-03	4,96 m ²	5,61 m ²	6,33 m ²
Trastero SS-04	4,26 m ²	4,83 m ²	5,45 m ²
Trastero SS-05	3,83 m ²	4,42 m ²	4,99 m ²

LOCALES COMERCIALES

	PLANTA BAJA (+0,00 m sobre rasante)		
	SUPERFICIE ÚTIL	SUPERFICIE CONST.	SUPERFICIE CONST. + E.C.
LOCAL COMERCIAL 1	129,35 m ²	136,34 m ²	153,83 m ²
LOCAL COMERCIAL 2	97,06 m ²	102,06 m ²	115,15 m ²
LOCAL COMERCIAL 3	145,94 m ²	154,81 m ²	174,67 m ²

TARIFA DE PRECIOS: VIVIENDAS DISPONIBLES

VIVIENDA	PLANTA	HABITACIONES	BAÑOS	SUPERFICIE CONSTRUIDA + ELEMENTOS COMUNES	PRECIO
1	PRIMERA	3	2	115,14 m ²	RESERVADA
2	PRIMERA	2	2	76,40 m ²	RESERVADA
3	PRIMERA	2	2	75,81 m ²	RESERVADA
4	PRIMERA	3	2	109,57 m ²	RESERVADA
5	PRIMERA	3	2	106,10 m ²	RESERVADA
6	PRIMERA	1	1	57,75 m ²	RESERVADA
7	SEGUNDA	3	2	115,14 m ²	RESERVADA
8	SEGUNDA	2	2	76,40 m ²	RESERVADA

- IVA no incluido en el precio
- Medidas aproximadas

TARIFA DE PRECIOS: VIVIENDAS DISPONIBLES

VIVIENDA	PLANTA	HABITACIONES	BAÑOS	SUPERFICIE CONSTRUIDA + ELEMENTOS COMUNES	PRECIO
9	SEGUNDA	2	2	75,81 m ²	RESERVADA
10	SEGUNDA	3	2	109,57 m ²	RESERVADA
11	SEGUNDA	3	2	105,99 m ²	RESERVADA
12	SEGUNDA	2	2	74,08 m ²	RESERVADA
13	TERCERA	3	2	115,14 m ²	RESERVADA
14	TERCERA	2	2	76,40 m ²	RESERVADA
15	TERCERA	2	2	75,81 m ²	RESERVADA
16	TERCERA	3	2	109,57 m ²	RESERVADA
17	TERCERA	3	2	105,99 m ²	RESERVADA

- IVA no incluido en el precio
- Medidas aproximadas

TARIFA DE PRECIOS: VIVIENDAS DISPONIBLES

VIVIENDA	PLANTA	HABITACIONES	BAÑOS	SUPERFICIE CONSTRUIDA + ELEMENTOS COMUNES	PRECIO
18	TERCERA	2	2	74,08 m ²	RESERVADA
19	CUARTA	3	2	115,14 m ²	200.224 €
20	CUARTA	2	2	76,40 m ²	RESERVADA
21	CUARTA	2	2	75,81 m ²	RESERVADA
22	CUARTA	3	2	109,57 m ²	RESERVADA
23	CUARTA	3	2	105,99 m ²	RESERVADA
24	CUARTA	2	2	74,08 m ²	RESERVADA
25	QUINTA	3	2	115,14 m ²	RESERVADA
26	QUINTA	2	2	76,40 m ²	RESERVADA

- IVA no incluido en el precio
- Medidas aproximadas

TARIFA DE PRECIOS: VIVIENDAS DISPONIBLES

VIVIENDA	PLANTA	HABITACIONES	BAÑOS	SUPERFICIE CONSTRUIDA + ELEMENTOS COMUNES	PRECIO
27	QUINTA	2	2	75,81 m ²	RESERVADA
28	QUINTA	3	2	109,57 m ²	RESERVADA
29	QUINTA	3	2	105,99 m ²	RESERVADA
30	QUINTA	2	2	74,08 m ²	RESERVADA
31	SEXTA	3	2	115,14 m ²	206.224 €
32	SEXTA	2	2	76,40 m ²	RESERVADA
33	SEXTA	2	2	75,81 m ²	RESERVADA
34	SEXTA	3	2	109,57 m ²	RESERVADA

- IVA no incluido en el precio
- Medidas aproximadas

TARIFA DE PRECIOS: VIVIENDAS DISPONIBLES

VIVIENDA	PLANTA	HABITACIONES	BAÑOS	SUPERFICIE CONSTRUIDA + ELEMENTOS COMUNES	PRECIO
35	SEXTA	3	2	105,99 m ²	RESERVADA
36	SEXTA	2	2	74,08 m ²	RESERVADA
37	SÉPTIMA	3	2	115,14 m ²	RESERVADA
38	SÉPTIMA	2	2	76,40 m ²	RESERVADA
39	SÉPTIMA	2	2	75,81 m ²	RESERVADA
40	SÉPTIMA	3	2	109,57 m ²	RESERVADA
41	SÉPTIMA	3	2	105,99 m ²	RESERVADA
42	SÉPTIMA	2	2	74,08 m ²	RESERVADA

- IVA no incluido en el precio
- Medidas aproximadas

TARIFA DE PRECIOS: VIVIENDAS DISPONIBLES

VIVIENDA	PLANTA	HABITACIONES	BAÑOS	SUPERFICIE CONSTRUIDA + ELEMENTOS COMUNES	PRECIO
43	ÁTICO	3	2	144,68 m ²	287.190 €
44	ÁTICO	3	2	98,54 m ²	226.153 €
45	ÁTICO	3	2	106,14 m ²	RESERVADA
46	ÁTICO	3	2	105,49 m ²	RESERVADA
47	ÁTICO	1	1	51,59 m ²	RESERVADA

- IVA no incluido en el precio
- Medidas aproximadas

TARIFA DE PRECIOS: GARAJES PLANTA SEMISÓTANO DISPONIBLES

TIPO	NÚMERO	PLANTA	PRECIO
GARAJES	SS G-1	SEMISÓTANO	17.500 €
GARAJES	SS G-2	SEMISÓTANO	17.500 €
GARAJES	SS G-3	SEMISÓTANO	15.500 €
GARAJES	SS G-4	SEMISÓTANO	15.500 €
GARAJES	SS G-5	SEMISÓTANO	15.500 €
GARAJES	SS G-6	SEMISÓTANO	15.500 €
GARAJES	SS G-7	SEMISÓTANO	15.500 €
GARAJES	SS G-8	SEMISÓTANO	15.500 €

- IVA no incluido en el precio

TARIFA DE PRECIOS: GARAJES PLANTA SEMISÓTANO DISPONIBLES

TIPO	NÚMERO	PLANTA	PRECIO
GARAJES	SS G-9	SEMISÓTANO	15.500 €
GARAJES	SS G-10	SEMISÓTANO	15.500 €
GARAJES	SS G-11	SEMISÓTANO	18.500 €
GARAJES	SS G-12	SEMISÓTANO	17.000 €
GARAJES	SS G-13	SEMISÓTANO	15.500 €
GARAJES	SS G-14	SEMISÓTANO	16.500 €
GARAJES	SS G-15	SEMISÓTANO	17.000 €
GARAJES	SS G-16	SEMISÓTANO	17.500 €

- IVA no incluido en el precio

TARIFA DE PRECIOS: GARAJES PLANTA SEMISÓTANO DISPONIBLES

TIPO	NÚMERO	PLANTA	PRECIO
GARAJES + TRASTERO	SS G-17 + T-05	SEMISÓTANO	20.500 €
GARAJES + TRASTERO	SS G-18 + T-04	SEMISÓTANO	RESERVADO
GARAJES + TRASTERO	SS G-19 + T-03	SEMISÓTANO	RESERVADO
GARAJES + TRASTERO	SS G-20 + T-02	SEMISÓTANO	20.500 €
GARAJES + TRASTERO	SS G-21 + T-01	SEMISÓTANO	20.000 €
GARAJES	SS G-22	SEMISÓTANO	15.500 €
GARAJES	SS G-23	SEMISÓTANO	15.500 €
GARAJES	SS G-24	SEMISÓTANO	17.000 €

- IVA no incluido en el precio

TARIFA DE PRECIOS: GARAJES PLANTA SEMISÓTANO DISPONIBLES

TIPO	NÚMERO	PLANTA	PRECIO
GARAJES	SS G-25	SEMISÓTANO	17.000 €
GARAJES	SS G-26	SEMISÓTANO	15.500 €
GARAJES	SS G-27	SEMISÓTANO	15.500 €
GARAJES	SS G-28	SEMISÓTANO	15.500 €
GARAJES	SS G-29	SEMISÓTANO	15.500 €
GARAJES	SS G-30	SEMISÓTANO	15.500 €
GARAJES	SS G-31	SEMISÓTANO	15.500 €
GARAJES	SS G-32	SEMISÓTANO	15.500 €

- IVA no incluido en el precio

TARIFA DE PRECIOS: GARAJES PLANTA SEMISÓTANO DISPONIBLES

TIPO	NÚMERO	PLANTA	PRECIO
GARAJES	SS G-33	SEMISÓTANO	16.500 €
GARAJES	SS G-34	SEMISÓTANO	15.500 €
GARAJES	SS G-35	SEMISÓTANO	15.500 €
GARAJES	SS G-36	SEMISÓTANO	15.500 €
GARAJES	SS G-37	SEMISÓTANO	15.500 €
GARAJES	SS G-38	SEMISÓTANO	15.500 €
GARAJES	SS G-39	SEMISÓTANO	15.500 €
GARAJES	SS G-40	SEMISÓTANO	17.500 €

- IVA no incluido en el precio

TARIFA DE PRECIOS: GARAJES ENTREPLANTA DISPONIBLES

TIPO	NÚMERO	PLANTA	PRECIO
GARAJES	EN G-1	ENTREPLANTA	RESERVADA
GARAJES	EN G-2	ENTREPLANTA	RESERVADA
GARAJES	EN G-3	ENTREPLANTA	RESERVADA
GARAJES	EN G-4	ENTREPLANTA	RESERVADA
GARAJES	EN G-5	ENTREPLANTA	RESERVADA
GARAJES	EN G-6	ENTREPLANTA	19.500 €
GARAJES	EN G-7	ENTREPLANTA	RESERVADA
GARAJES	EN G-8	ENTREPLANTA	RESERVADA

- IVA no incluido en el precio

TARIFA DE PRECIOS: GARAJES ENTREPLANTA DISPONIBLES

TIPO	NÚMERO	PLANTA	PRECIO
GARAJES	EN G-9	ENTREPLANTA	RESERVADA
GARAJES	EN G-10	ENTREPLANTA	RESERVADA
GARAJES	EN G-11	ENTREPLANTA	RESERVADA
GARAJES	EN G-12	ENTREPLANTA	20.500 €
GARAJES	EN G-13	ENTREPLANTA	RESERVADA
GARAJES	EN G-14	ENTREPLANTA	RESERVADA
GARAJES	EN G-15	ENTREPLANTA	RESERVADA
GARAJES + TRASTERO	EN G-16 + T-05	ENTREPLANTA	RESERVADA
GARAJES + TRASTERO	EN G-17 + T-04	ENTREPLANTA	RESERVADA

- IVA no incluido en el precio

TARIFA DE PRECIOS: GARAJES ENTREPLANTA DISPONIBLES

TIPO	NÚMERO	PLANTA	PRECIO
GARAJES + TRASTERO	EN G-18 + T-03	ENTREPLANTA	RESERVADA
GARAJES + TRASTERO	EN G-19 + T-02	ENTREPLANTA	RESERVADA
GARAJES + TRASTERO	EN G-20 + T-01	ENTREPLANTA	RESERVADA
GARAJES	EN G-21	ENTREPLANTA	RESERVADA
GARAJES	EN G-22	ENTREPLANTA	RESERVADA
GARAJES	EN G-23	ENTREPLANTA	RESERVADA
GARAJES	EN G-24	ENTREPLANTA	RESERVADA
GARAJES	EN G-25	ENTREPLANTA	RESERVADA

- IVA no incluido en el precio

TARIFA DE PRECIOS: GARAJES ENTREPLANTA DISPONIBLES

TIPO	NÚMERO	PLANTA	PRECIO
GARAJES	EN G-26	ENTREPLANTA	RESERVADA
GARAJES	EN G-27	ENTREPLANTA	RESERVADA
GARAJES	EN G-28	ENTREPLANTA	19.500 €
GARAJES	EN G-29	ENTREPLANTA	19.500 €
GARAJES	EN G-30	ENTREPLANTA	19.500 €
GARAJES	EN G-31	ENTREPLANTA	19.500 €
GARAJES	EN G-32	ENTREPLANTA	19.500 €
GARAJES	EN G-33	ENTREPLANTA	19.500 €

- IVA no incluido en el precio

TARIFA DE PRECIOS: GARAJES ENTREPLANTA DISPONIBLES

TIPO	NÚMERO	PLANTA	PRECIO
GARAJES	EN G-34	ENTREPLANTA	RESERVADA
GARAJES	EN G-35	ENTREPLANTA	RESERVADA
GARAJES	EN G-36	ENTREPLANTA	19.500 €
GARAJES	EN G-37	ENTREPLANTA	RESERVADA
GARAJES	EN G-38	ENTREPLANTA	RESERVADA
GARAJES	EN G-39	ENTREPLANTA	19.500 €
GARAJES	EN G-40	ENTREPLANTA	19.500 €
GARAJES	EN G-41	ENTREPLANTA	19.500 €

- IVA no incluido en el precio

TARIFA DE PRECIOS: TRASTEROS ENTREPLANTA DISPONIBLES

TIPO	NÚMERO	PLANTA	PRECIO
TRASTERO	EN T-6	ENTREPLANTA	6.800 €
TRASTERO	EN T-7	ENTREPLANTA	RESERVADA
TRASTERO	EN T-8	ENTREPLANTA	RESERVADA
TRASTERO	EN T-9	ENTREPLANTA	RESERVADA
TRASTERO	EN T-10	ENTREPLANTA	RESERVADA
TRASTERO	EN T-11	ENTREPLANTA	RESERVADA
TRASTERO	EN T-12	ENTREPLANTA	RESERVADA
TRASTERO	EN T-13	ENTREPLANTA	RESERVADA

- IVA no incluido en el precio

TARIFA DE PRECIOS: TRASTEROS ENTREPLANTA DISPONIBLES

TIPO	NÚMERO	PLANTA	PRECIO
TRASTERO	EN T-14	ENTREPLANTA	5.800 €
TRASTERO	EN T-15	ENTREPLANTA	5.800 €
TRASTERO	EN T-16	ENTREPLANTA	6.300 €
TRASTERO	EN T-17	ENTREPLANTA	RESERVADA
TRASTERO	EN T-18	ENTREPLANTA	6.300 €
TRASTERO	EN T-19	ENTREPLANTA	6.300 €
TRASTERO	EN T-20	ENTREPLANTA	6.300 €
TRASTERO	EN T-21	ENTREPLANTA	RESERVADA

- IVA no incluido en el precio

TARIFA DE PRECIOS: TRASTEROS ENTREPLANTA DISPONIBLES

TIPO	NÚMERO	PLANTA	PRECIO
TRASTERO	EN T-22	ENTREPLANTA	RESERVADA
TRASTERO	EN T-23	ENTREPLANTA	5.300 €
TRASTERO	EN T-24	ENTREPLANTA	5.800 €
TRASTERO	EN T-25	ENTREPLANTA	5.300 €
TRASTERO	EN T-26	ENTREPLANTA	5.300 €
TRASTERO	EN T-27	ENTREPLANTA	RESERVADA
TRASTERO	EN T-28	ENTREPLANTA	5.300 €
TRASTERO	EN T-29	ENTREPLANTA	5.300 €

- IVA no incluido en el precio

TARIFA DE PRECIOS: TRASTEROS ENTREPLANTA DISPONIBLES

TIPO	NÚMERO	PLANTA	PRECIO
TRASTERO	EN T-30	ENTREPLANTA	5.300 €
TRASTERO	EN T-31	ENTREPLANTA	5.800 €
TRASTERO	EN T-32	ENTREPLANTA	5.800 €
TRASTERO	EN T-33	ENTREPLANTA	6.800 €
TRASTERO	EN T-34	ENTREPLANTA	6.300 €
TRASTERO	EN T-35	ENTREPLANTA	5.800 €
TRASTERO	EN T-36	ENTREPLANTA	5.800 €
TRASTERO	EN T-37	ENTREPLANTA	5.800 €

- IVA no incluido en el precio

TARIFA DE PRECIOS: TRASTEROS ENTREPLANTA DISPONIBLES

TIPO	NÚMERO	PLANTA	PRECIO
TRASTERO	EN T-38	ENTREPLANTA	5.800 €
TRASTERO	EN T-39	ENTREPLANTA	5.800 €
TRASTERO	EN T-40	ENTREPLANTA	5.800 €
TRASTERO	EN T-41	ENTREPLANTA	5.800 €
TRASTERO	EN T-42	ENTREPLANTA	5.800 €
TRASTERO	EN T-43	ENTREPLANTA	5.800 €
TRASTERO	EN T-44	ENTREPLANTA	5.800 €
TRASTERO	EN T-45	ENTREPLANTA	5.800 €
TRASTERO	EN T-46	ENTREPLANTA	5.800 €

- IVA no incluido en el precio

Memoria de Calidades

EDIFICIO PLAZA
Avda. Generalitat
Algemesí - Valencia



Estructura



Fachadas



Tabiquería



Pavimentos y revestimientos



Carpintería interior



Carpintería exterior



Mobiliario de cocina



Electrodomésticos



Sanitarios y grifería



Fontanería



Instalaciones y audiovisuales



Zonas comunes



Certificados y Garantías



Estructura



Cimentación y estructura de hormigón armado HA25, con forjados de viguetas unidireccionales, con cantos de forjado 30 y 35 cm.



Fachadas

Cerramiento con ladrillo cerámico hueco de 11 cm, con acabado mediante mortero monocapa o revoco de mortero de cemento hidrófugo pintado, con aislamiento térmico en el interior y trasdosado interiormente sobre perfilaría con panel de yeso laminado tipo Pladur o similar.

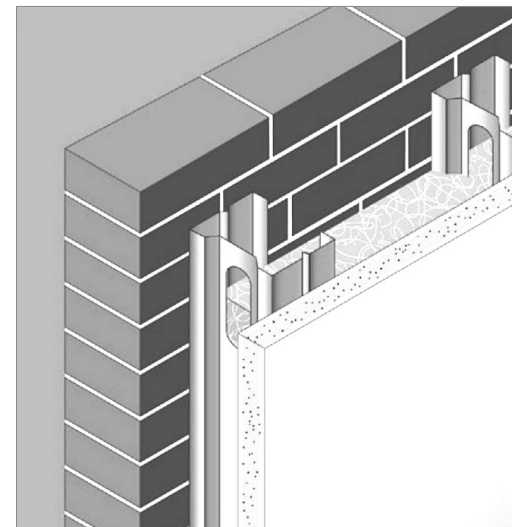



Tabiquería

La **distribución interior** de la vivienda se realizará mediante estructura metálica autoportante, trasdosada con panel de yeso laminado tipo Pladur o similar.

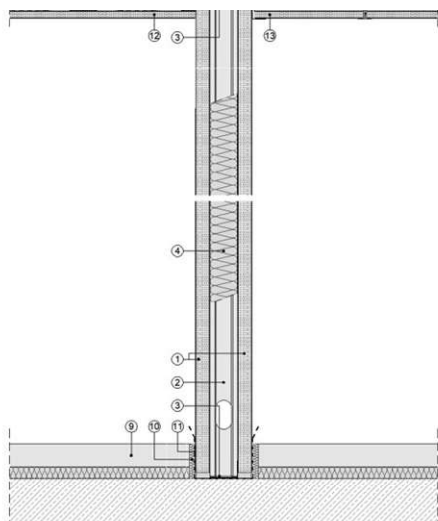

Medianeras entre viviendas, se realizará con ladrillo perforado de 11 cm trasdosado por ambas caras y aislamiento acústico sobre perfilería con panel de yeso laminado tipo Pladur o similar.

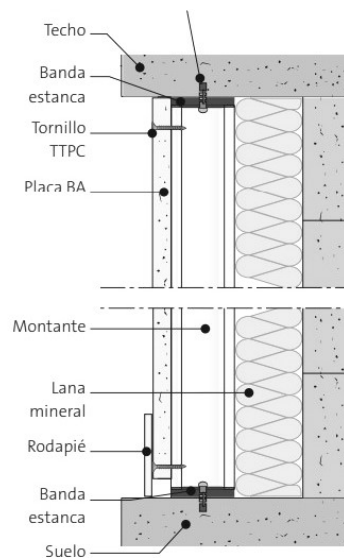

La separación de las viviendas **con escalera y elementos comunes**, se realizará mediante pared de ladrillo perforado acústico de 11 cm de espesor, enlucido de yeso en la cara de la escalera y trasdosado interiormente sobre perfilería con panel de yeso laminado tipo Pladur o similar.



Pavimento



Gres porcelánico a elección del cliente entre los modelos ofrecidos por la promotora, de marcas del grupo PAMESA, o similar.



Ambiente Norwich gris



Norwich gris 60x60



Norwich arena 60x60



Ambiente Walkyria Silver



Walkyria Oak 20x120



Walkyria Silver 20x120



Revestimientos

Falsos techos de panel de yeso laminado tipo pladur en baños, cocina y pasillo de toda la vivienda. Para los baños, aseo y galería se empleará baldosa de gres cerámico. En las terrazas y balcones, baldosa de gres antideslizante.

Para los baños o galerías en los que se prevé la maquinaria de Aire Acondicionado el falso techo será de placas desmontables.

Pintura plástica lisa en paramentos y techos.

Mortero monocapa en techos de terrazas y antepechos interiores de terrazas.

Alicatado hasta falso techo, mediante azulejos cerámicos de la marca Ecoceramic o similar, en baños y galería, de tono, color y modelo a elegir por la dirección facultativa

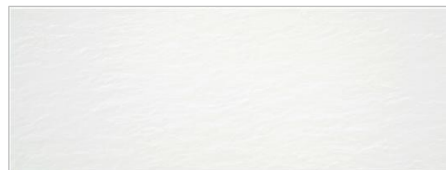

Aral blanco 33,3x90

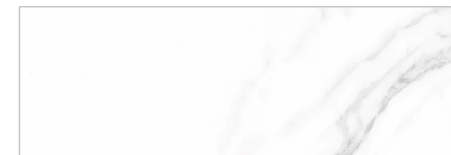

Torano mate 33x100



Japón beige 33,3x90



Spartia blanco 30x90

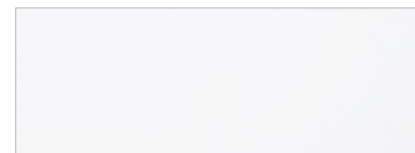

Blanco mate tripoli 30x90



Sanitarios y griferías



Grifería de baño de la marca IMEX modelo Bali en acabado cromo, o similar.



Inodoro de cisterna baja marca Unisan modelo LOOK en color blanco, o similar.



Mueble de baño con lavabo integrado modelo Hamilton, en baño principal y secundario, en color blanco o madera a elección del cliente. similar





Mobiliario de cocina



Mobiliario: Equipada con muebles altos y bajos modulares, acabado laminado en color blanco o postformado en blanco.

Puertas de 19 mm con cantos chapados en PVC.

Tiradores tipo "uñero" en aluminio plata.



Fregadero de fibra de un seno encastrado bajo encimera marca Sintetika o similar.



Encimera: Bancada con canto doble de 4 cm y frontal de bancada de cocina de cuarzo blanco pulido.

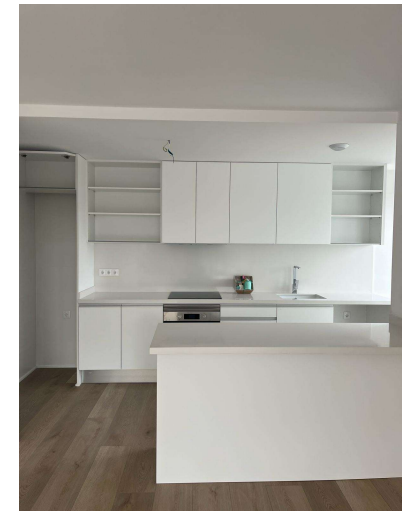

Grifo de fregadero modelo Cox en acabado cromado, o similar.





Electrodomésticos



Horno eléctrico modelo
WHIRPOOL OMR58HU1X
MF INOX o similar



Placa vitrocerámica
WHIRPOOL AKT807BF 3V
XONA 28 CM o similar.

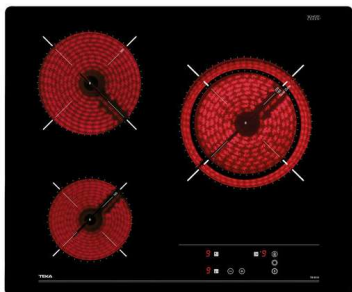

Campana extractora
panelada MEPAMSA
STILO GREEN POW
70CM INOX LED o
similar



Aerotermino para la
producción de agua
caliente sanitaria de
la marca Thermor, o
similar.





Carpintería interior



Puerta de entrada

blindada, con acabados de exterior, cerradura de seguridad con 3 puntos de anclaje y mirilla, con chapa de acero interior, maneta y pomo cromados.

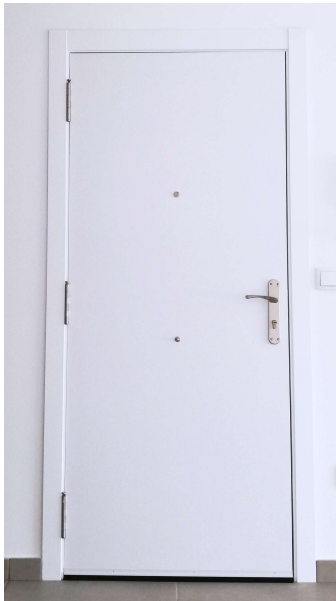

Armarios empotrados

con puertas lisas en color blanco con acabado interior en diseño textil, tiradores cromados, con formación de altillo y barra de colgar. Herrajes cromados.



Puertas de paso lisas en color blanco, manivelas cromadas.

Puertas en cocina y salón, con vidrieras lisas en blanco.





Carpintería exterior



Carpintería de aluminio abatible o corredera, con rotura de puente térmico anodizado en color. La carpintería formará un conjunto monoblock con persiana enrollable de lamas de aluminio del mismo tono y color de la ventana.

Acristalamiento doble tipo CLIMALIT

SECCIÓN HORIZONTAL

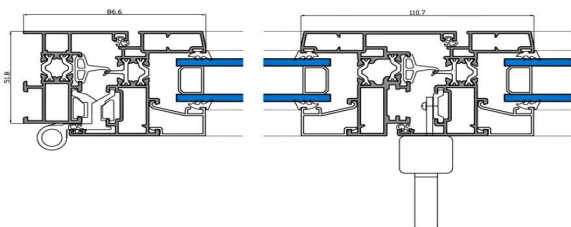

Sección puente térmico



Sección corredera

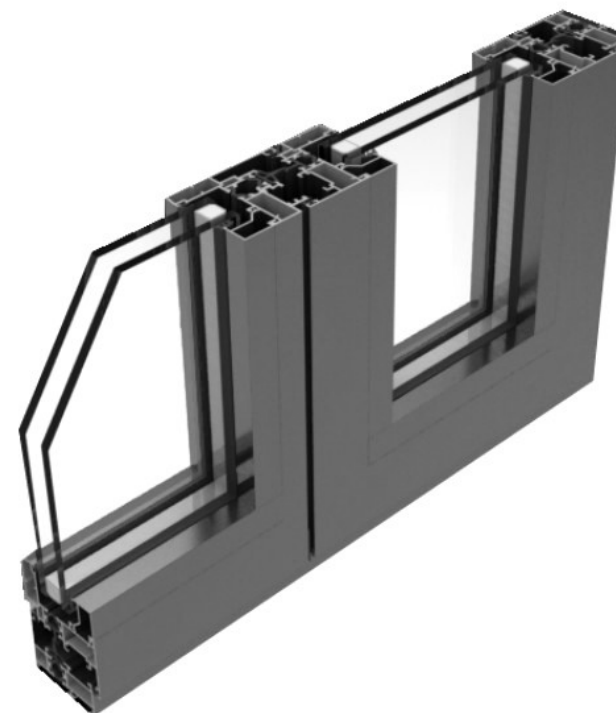

Sección abatible



Fontanería



Red de distribución de agua fría y caliente realizada con tubería de polietileno reticulado debidamente protegida, con llaves de corte para cada uno de los cuartos húmedos y en cada uno de los aparatos sanitarios.



Instalaciones y audiovisuales

Instalación de electrificación de grado ELEVADO, según reglamento de baja tensión, con cuadro de protección situado en el vestíbulo de cada una de las viviendas.

Todas las viviendas dispondrán de un sistema de ventilación mecánica controlada higrorregulable.

Confort térmico: las entradas de aire serán de tipo acústico para mejorar el confort acústico de la vivienda.

Instalación de Aire Acondicionado: Los conductos de aire acondicionado dispondrán de aislamiento acústico necesario para el confort de la vivienda.

Audiovisuales: Instalación de video portero automático, tomas de TV en salón y habitaciones según normas I.C.T.



Zonas comunes



Ascensor: Con capacidad para 6 personas, acabado interior de la cabina modelo Domo Plus de Orona o similar, y pasamanos de acero inoxidable. Luz led y memoria de bajada.

Escaleras: Pavimentadas con placas de granito gris perla o similar

Videoportero: acabado en acero inoxidable con tornillos de seguridad y pulsadores de acero totalmente estancos con IP 65



Garantías y certificados

Todos los materiales y acabados incluidos en las obras de Valpa Homes cumplen con los más estrictos controles de calidad de la Comunidad Europea y son instalados por profesionales cualificados y certificados para desempeñar cada una de las tareas.













valpa.es
Tel. 641 293 139

Dirección:
Calle La Costera, nº 9
46.680 ALGEMESÍ
Valencia, España

Diseño y dirección:



MUY IMPORTANTE Las imágenes utilizadas para la promoción de este proyecto representan simulaciones creadas por el departamento técnico y de publicidad por lo que incluyen materiales, acabados, elementos constructivos, elementos de decoración y mobiliario que pueden no corresponder con los indicados en la presente Memoria de Calidades.

EL CLIENTE entiende y acepta que los materiales pueden sufrir posibles modificaciones según criterio de la dirección facultativa y la promotora.